

# Foundry Tech + Expo 2026

2026年9月9日(水)–11日(金)  
東京ビッグサイト 南4ホール

お問合せ

(株) ボックス・ワン

担当：壇辻・内木・楚山（そやま）

Tel. 03-5622-7541

E-mail.foundrytech@box1.co.jp

## レンタルスタンド オプション備品のご案内

### 出展ブースの引渡しに関する注意事項

- ・ファンドリーテック+エキスポ2026は、出展スペースのみのご提供となり、小間内カーペット、バックパネル、袖パネル、電気工事などの基礎装飾は出展料金には含まれておりませんので、自社でのご用意が必要となります。
- ・事務局でも、装飾工事の設計・施工の手間が省け、展示品を持ち込み、説明員を派遣するだけで展示が行える「レンタルスタンド」をご用意しております。
- ・本ご案内では、基本的な装飾を含んだレンタルスタンドから、セミオーダータイプのレンタルスタンドまで幅広く取り扱っております。
- ・また、オプション備品以外の備品・機材も各種ご用意しておりますので、上記主催者協力施工会社まで各種お問い合わせください。

レンタルスタンド各種（ベーシックタイプ・Aタイプ・Bタイプ）

### ベーシックタイプ

必要備品を備えた経済的なベーシックタイプ

1小間 (9㎡) イメージ図



2小間 (18㎡) イメージ図



3小間 (27㎡) イメージ図



1小間 平面図

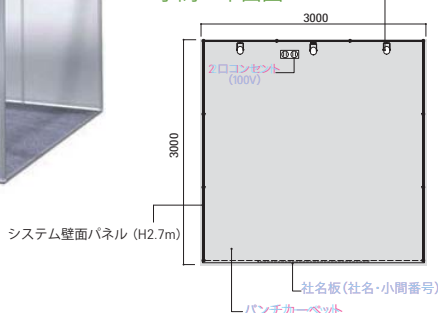

2小間 平面図

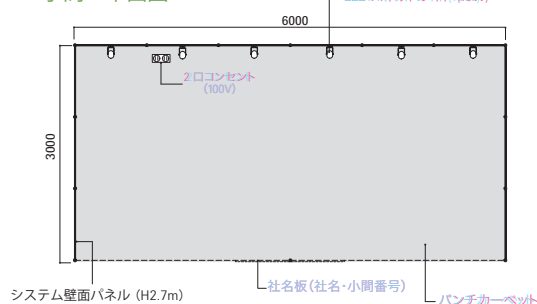

カーペットカラーは下記より選択可（1色のみ）、料金、仕様などの詳細はP.3にてご確認ください。

● レッド ● イエロー ● グリーン ● ブルー ● ネイビー ● ライトグレー ● ダークグレー

# Aタイプ

ライトアップ社名板とカラーパネルが貴社ブースの個性をより引き立てます

1小間 (9㎡) イメージ図  
(選択色: ブルー)



2小間 (18㎡) イメージ図  
(選択色: イエロー)



3小間 (27㎡) イメージ図  
(選択色: ダークグレー)



1小間 平面図

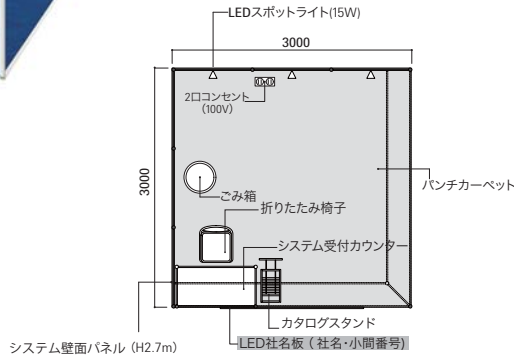

2小間 平面図

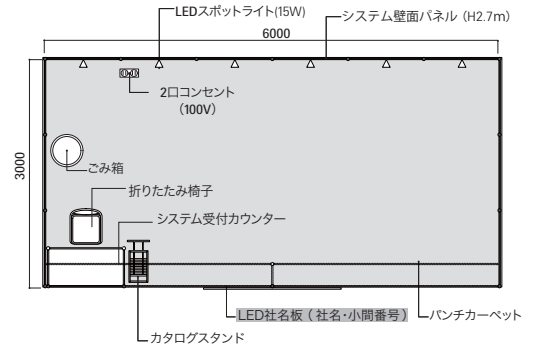

カーペットカラー・ブースアクセントカラーは下記より選択可 (1色のみ)、料金、仕様などの詳細はP.3にてご確認ください。

- レッド
- イエロー
- グリーン
- ブルー
- ネイビー
- ライトグレー
- ダークグレー

# Bタイプ

行灯サインと社名板を使用し、出展社名がより人の目に留まりやすくなっています

1小間 (9㎡) イメージ図  
(選択色: レッド)



2小間 (18㎡) イメージ図  
(選択色: ネイビー)

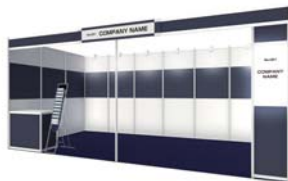

3小間 (27㎡) イメージ図  
(選択色: グリーン)



1小間 平面図

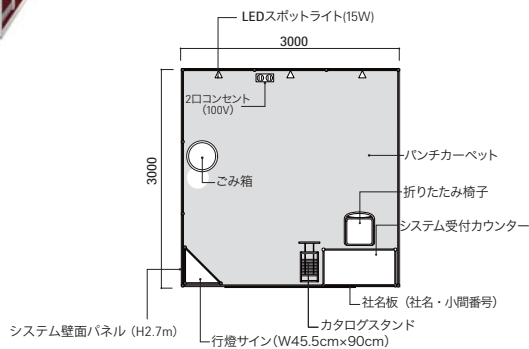

2小間 平面図

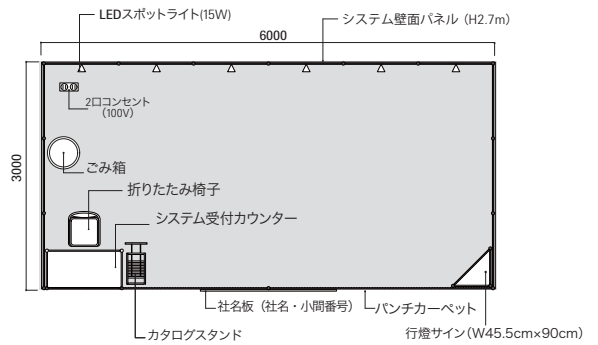

カーペットカラー・ブースアクセントカラーは下記より選択可 (1色のみ)、料金、仕様などの詳細はP.3にてご確認ください。

- レッド
- イエロー
- グリーン
- ブルー
- ネイビー
- ライトグレー
- ダークグレー

## レンタルスタンド各種料金表（消費税別）

	ベーシックタイプ	Aタイプ	Bタイプ
1小間（9㎡）	¥158,000	¥191,000	¥230,000
2小間（18㎡）	¥208,000	¥238,000	¥283,000
3小間（27㎡）	¥252,000	¥278,000	¥333,000

※上記は、小間装飾のみの料金です。ご出展には別途出展料金が掛かりますのでご注意ください。

※4小間以上をお求めの方は、主催者協力施工会社（株）ボックス・ワンまでお問合せください。

## レンタルスタンド料金に含まれるもの

	ベーシックタイプ	Aタイプ	Bタイプ
パンチカーペットカラー 下記より選択（7色） ● レッド ● イエロー ● グリーン ● ブルー ● ネイビー ● ライトグレー ● ダークグレー	●	●	●
ブースアクセントカラー 下記より選択（7色） ● レッド ● イエロー ● グリーン ● ブルー ● ネイビー ● ライトグレー ● ダークグレー	—	●	●
システム壁面パネル（白）H2.7m	●	●	●
社名板（社名、小間番号）和文：ゴシック体/英文：Arial	●	●	●
LEDスポットライト15W（取付込み）	1小間につき3灯		
2口コンセント（100V）	●	●	●
一次側幹線工事・電気使用料（100V/1kW） ※ 設定容量超過分は別料金が発生いたします。	●	●	●
ごみ箱	—	●	●
システム受付カウンター 1台 & 折りたたみ椅子 1脚 & カタログスタンド 1台	—	●	●
施工・撤去費用	●	●	●
小間内清掃（9月8日～9月10日）	●	●	●

## レンタルスタンドお申込みの際のご留意点

### ○小間仕様に関し

- ・角小間の場合は通路に面したパネルは設置されませんが、レンタルスタンドの料金は同じです。
- ・隣りあわせの小間が両者ともレンタルスタンドをご利用の場合、1枚のパネルを共有させていただきます。

### ○壁面に関し

- ・壁面はプリント板を使用したシステムパネル側面となります。説明パネル取り付けにはオプション備品「パネル用チェーン」をお申し込みいただくか、粘着性の低い両面テープをご使用ください。粘着性の低い両面テープを使用した場合は現状復帰をお願いいたします。

※システムパネルはリース扱いとなりますので、説明パネルなどの取り付けでの「穴あけ工事（ピン留め含む）」はご遠慮ください。

その他破壊などが生じた場合には、破損料をご請求させていただく場合がございます。

### ○カラー選択に関し

- ・ベーシックタイプはカーペットカラー、A/Bタイプはブースアクセントカラーとして、カーペットおよびアクセントカラーを上記7色より選択でき、A/Bタイプの方はカーペットとアクセントカラーの両方で1色だけの選択となります。上記以外の色や1色以上の配色をご希望する場合は、有料にて承ります。内容により金額が異なりますので、詳細は（株）ボックス・ワンへお問合せください。
- ・色見本をご希望の方は、（株）ボックス・ワンまでお問い合わせください。

### ○社名板の表記に関し











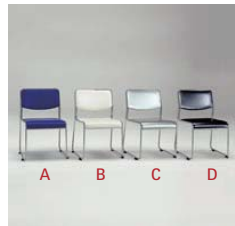







- ・社名板の表記については、和文：ゴシック体、英文：Arialになります。ロゴ使用については、別途料金（¥4,000税別）にて承ります。

### ○スポットライトおよび電気工事に関する注意

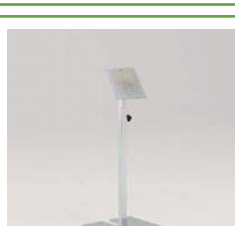
- ・一次側電気幹線工事および電気使用料を含みます。設定容量超過分は料金が発生します。
- ・スポットライトの設置位置につきましては、別途出展者専用ページの「小間内レイアウト」より図面をアップロードしてください。

# オプション備品 Optional equipment

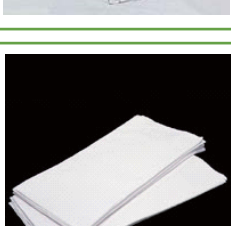
## テーブル・イス (Table & chair) / ディスプレイ備品 (Display equipment)

<p><b>A-1</b></p> <p>折り椅子 Folding chair</p> <p>W420xD420xH780xSH430</p> <p><b>¥640</b></p>		<p><b>A-2</b></p> <p>アームレスチェア Armless chair</p> <p>※色選択あり</p> <p>W460xD520xH880xSH430</p> <p>A / Blue B / White C / Silver D / Black</p> <p><b>¥2,400</b></p>		<p><b>A-3</b></p> <p>カフェチェア (座面木製) Cafe chair (wooden)</p> <p>※色選択あり</p> <p>W500xD520xH780xSH440</p> <p>A / White B / Black</p> <p><b>¥5,200</b></p>	
<p><b>A-4</b></p> <p>カウンターチェア Counter chair (white)</p> <p>※サイズ選択あり</p> <p>A / W400xD450xSH430 B / W400xD450xSH500 C / W400xD450xSH600 D / W400xD450xSH700</p> <p><b>¥3,200</b></p>		<p><b>B-1</b></p> <p>会議テーブル Table (white)</p> <p>※サイズ選択あり</p> <p>A / W1800xD450xH730 B / W1800xD600xH730 C / W1800xD900xH700</p> <p><b>¥3,200</b></p>		<p><b>B-2</b></p> <p>会議テーブル Table (white)</p> <p>※サイズ選択あり</p> <p>A / W1500xD600xH730 B / W1500xD450xH700</p> <p><b>¥3,200</b></p>	
<p><b>B-3</b></p> <p>会議テーブル Table (white)</p> <p>W1200xD600xH730</p> <p><b>¥2,400</b></p>		<p><b>B-4</b></p> <p>カフェテーブル Round table (white)</p> <p>※サイズ選択あり</p> <p>A / Φ750xH600 B / Φ600xH600</p> <p><b>¥4,000</b></p>		<p><b>B-5</b></p> <p>ハイテーブル High table (white)</p> <p>※色選択あり</p> <p>Φ600xH1050</p> <p>A / White B / Black</p> <p><b>¥6,800</b></p>	
<p><b>B-6</b></p> <p>受付カウンター Reception counter (white)</p> <p>W900xD450xH940</p> <p><b>¥6,800</b></p>		<p><b>B-7</b></p> <p>ユニットカウンター Display counter (white)</p> <p>※サイズ選択あり</p> <p>A / W1200xD600xH940 B / W1500xD600xH940 C / W1800xD700xH940</p> <p><b>¥12,000</b></p>	 <p style="text-align: right;">※中棚付き</p>	<p><b>C-1</b></p> <p>カフェセット Round table &amp; chair set (white)</p> <p>・ Table / Φ600xH710 ・ Chairs / W470xD500xH770xSH450</p> <p><b>¥16,000</b></p>	
<p><b>C-2</b></p> <p>ハイカウンターセット High counter set (black)</p> <p>・ Table / Φ600xH1000 ・ Chairs / W410xD450xH905xSH700</p> <p><b>¥20,400</b></p>		<p><b>D-1</b></p> <p>パネルスタンド Panel stand</p> <p>W250xD250xH900~1800</p> <p><b>¥2,400</b></p>		<p><b>D-2</b></p> <p>ユニバーサルスタンド Universal stand</p> <p>W450xD450xH1200~1800</p> <p><b>¥5,200</b></p>	
<p><b>D-3</b></p> <p>カタログスタンド Catalogue stand</p> <p>※サイズ選択あり</p> <p>A / A4縦サイズ6段 W250xD390xH1295 B / A4縦サイズ12段 W250xD390xH1700</p> <p>A / ¥4,800 B / ¥5,600</p>		<p><b>D-4</b></p> <p>卓上カタログスタンド Desk catalogue rack</p> <p>A4縦サイズ3段 W230xD200xH415</p> <p><b>¥1,600</b></p>		<p><b>D-5</b></p> <p>貴名受 Business card box</p> <p>W200xH150</p> <p><b>¥1,600</b></p>	
<p><b>D-6</b></p> <p>白布 White cloth</p> <p>W2200xH1000</p> <p><b>¥1,200</b></p>		<p><b>D-7</b></p> <p>ダストボックス Dust box</p> <p>Φ240xH290</p> <p><b>¥640</b></p>		<p><b>D-8</b></p> <p>消火器 (10号) Extinguisher</p> <p>Φ120xH480</p> <p><b>¥4,000</b></p>	

システムオプション備品 (System fixture)

<p>E-1</p> <p>パネルユニット Panel unit</p> <p>W990xH2700</p> <p>¥9,600</p>		<p>E-2</p> <p>ドアユニット (鍵付) Door unit (with key)</p> <p>W990xH2700</p> <p>¥18,000</p>		<p>E-3</p> <p>カーテンユニット Curtain unit</p> <p>W990xH2700</p> <p>¥9,600</p>	
<p>E-4</p> <p>展示台 Display counter</p> <p>※サイズ選択あり</p> <p>A / W990xD495xH500 B / W990xD495xH750 C / W990xD495xH900</p> <p>¥17,000</p>		<p>E-5</p> <p>展示台 Display counter</p> <p>※サイズ選択あり</p> <p>A / W990xD700xH500 B / W990xD700xH750 C / W990xD700xH900</p> <p>¥22,000</p>		<p>E-6</p> <p>引戸タイプ展示台 (鍵付) Display counter (with key)</p> <p>※サイズ選択あり</p> <p>A / W990xD495xH500 B / W990xD495xH750 C / W990xD495xH900</p> <p>¥22,000</p>	 <p>引戸式収納(鍵付)</p>
<p>E-7</p> <p>木製平棚 (白) Flat shelf (white)</p> <p>W950xD300</p> <p>¥4,800</p>	 <p>※設置位置・高さをご指定ください</p>	<p>E-8</p> <p>ガラス棚 Flat glass shelf</p> <p>W950xD300</p> <p>¥6,000</p>	 <p>※設置位置・高さをご指定ください</p>	<p>E-9</p> <p>メッシュパネル Mesh panel</p> <p>W950xD950</p> <p>¥8,800</p>	 <p>※専用フック別途 ※設置位置・高さをご指定ください</p>
<p>E-10</p> <p>パラペット Fascia</p> <p>W990xH300</p> <p>¥3,600</p>		<p>E-11</p> <p>パネル用チェーン (2本1組) Chains for panel display</p> <p>L:1000</p> <p>¥500</p>		<p>E-12</p> <p>メッシュパネル用フック (5個1セット) Hook for mesh panel</p> <p>A / L:200 B / L:100</p> <p>¥1,100</p>	

AV 機器 (AV equipment)

<p>E-13</p> <p>社名板 (ゴシック体) Sign board</p> <p>W1800xH200</p> <p>¥8,000</p>	<p>E-14</p> <p>パンチカーペット Punch carpet</p> <p>1㎡</p> <p>※1小間9㎡の場合、 数量9お申込みが必要となります</p> <p>¥3,500</p>	<p>F-1</p> <p>液晶モニター32インチ (Media Player 内蔵) LCD monitor 32inch</p> <p>¥125,000</p> 		<p>F-2</p> <p>音響セット (有線ハンドマイク) Sound system</p> <p>有線ハンドマイクx1 / アンプx1 / スピーカーx1 Microphone(cable) x1 / Amplifier x1 / Speaker x1</p> <p>¥50,000</p>  <p>※設置位置をご指定ください</p>
---	--	---	--	--

電気器具 (Electric appliances)

<p>G-1</p> <p>LED蛍光灯15W LED Fluorescent light 15W</p> <p>White</p> <p>¥5,000</p>	 <p>※設置位置をご指定ください</p>	<p>G-2</p> <p>LEDライト15W LED light 15W</p> <p>White</p> <p>¥5,000</p>	 <p>※設置位置をご指定ください</p>	<p>G-3</p> <p>LEDアームライト15W LED armed light 15W</p> <p>White</p> <p>¥5,300</p>	 <p>※設置位置をご指定ください</p>
<p>G-4</p> <p>ハロゲンライト300W Halogen light 300W</p> <p>White</p> <p>¥12,000</p>	 <p>※設置位置をご指定ください</p>	<p>G-5</p> <p>コンセント (2口) Outlet</p> <p>White</p> <p>¥3,600</p>	 <p>※設置位置をご指定ください</p>	<p>※レンタルスタンドは、一次側電気幹線工事費および 電気使用料を含みます。</p> <p>設定容量を超える電気をご希望の方は、別途 出展者専用ページの【電気供給・幹線工事申込書】 にて申込みのうえ下記費用が必要となります。 1KWあたり¥13,000 (消費税別)</p>	

## レンタルスタンド申込書

申込日：2026年 月 日

出展者名	小間番号
(フリガナ) 担当者名	
住所 (〒 - )	
Tel.	
E-mail.	

下記の通りレンタルスタンドを申込みます。(下記のタイプから選択し、申込み小間数をご記入ください)

レンタルスタンドタイプ	申込小間数	カラー選択
<input type="checkbox"/> ベーシックタイプ	_____ 小間	<b>●パンチカーペットカラー</b> <input type="checkbox"/> 1. レッド <input type="checkbox"/> 2. イエロー <input type="checkbox"/> 3. グリーン <input type="checkbox"/> 4. ブルー <input type="checkbox"/> 5. ネイビー <input type="checkbox"/> 6. ライトグレー <input type="checkbox"/> 7. ダークグレー
<input type="checkbox"/> A タイプ装飾 <input type="checkbox"/> B タイプ装飾	_____ 小間	<b>●パンチカーペットカラー</b> <input type="checkbox"/> 1. レッド <input type="checkbox"/> 2. イエロー <input type="checkbox"/> 3. グリーン <input type="checkbox"/> 4. ブルー <input type="checkbox"/> 5. ネイビー <input type="checkbox"/> 6. ライトグレー <input type="checkbox"/> 7. ダークグレー ..... <b>●ブースアクセントカラー</b> <input type="checkbox"/> 1. レッド <input type="checkbox"/> 2. イエロー <input type="checkbox"/> 3. グリーン <input type="checkbox"/> 4. ブルー <input type="checkbox"/> 5. ネイビー <input type="checkbox"/> 6. ライトグレー <input type="checkbox"/> 7. ダークグレー

※パンチカーペットカラー、ブースアクセントカラーの選択について、期日までにご提出いただけない場合は、ライトグレーとさせていただきます。あらかじめご了承ください。

■申込受領後、請求書を発行いたしますので、8月20日(木)までにお振込みください。

【請求書送付先】 上記出展者情報と異なる場合のみ、ご記入ください。

会社名	部署名
(フリガナ) 担当者名	
住所 (〒 - )	
Tel.	

提出先 (株)ボックス・ワン 担当：壇辻・内木・楚山 (そやま) 〒133-0057 東京都江戸川区西小岩1-27-12-3F Tel. 03-5622-7541 E-mail. foundrytech@box1.co.jp	主催者使用欄
--	--------

